



**Fassadenprofile Do-Pro**



# Dosteba

*Elemente sind  
Les éléments sont  
unsere Stärke  
notre point fort*

# Fassadenprofile Do-Pro

## Brettprofile

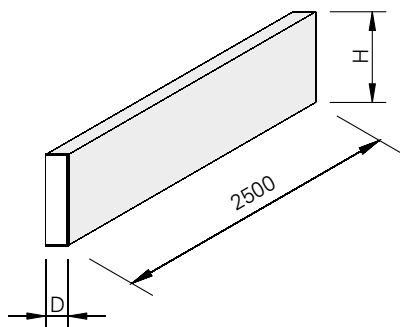

Optische Akzente in der Fassadengestaltung und dekoratives Gestaltungselement

Elementlänge: 2500 mm

Dicke D mm	Höhe H mm	Dicke D mm	Höhe H mm
20	40	30	80
	50		90
	80		110
	100		120
	110		130
	120		140
	130		150
	140	40	80
	150		90
	170		100
	180		110
	190		120
	200	60	120
			160



## Fenster- und Türumrahmungen

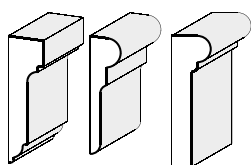
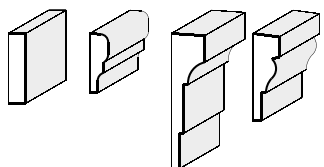
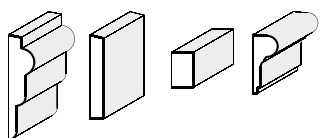
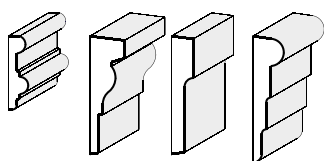

Blickfang: Eingangsbereich, Tür- und Fensterumrahmungen

Elementlänge: 2500 mm

Dicke D mm	Höhe H mm	Dicke D mm	Höhe H mm
23	84	20	80
40	135	21	68
25	135	40	155
35	145	30	100
30	120	40	145
20	120	35	135
25	40	45	150
29	67		



## Montage





## Gesimse

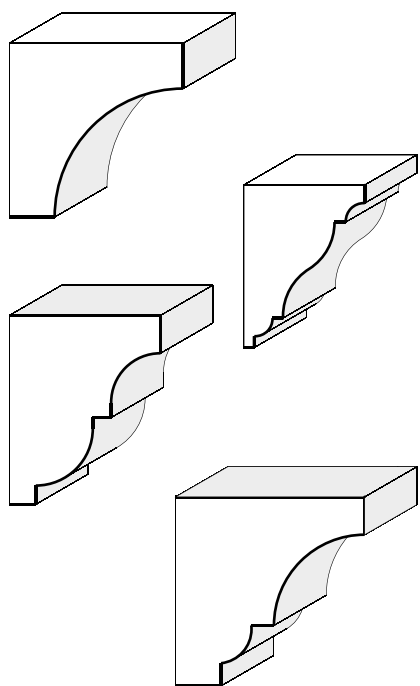

Dekoratives Gestaltungselement  
zwischen Dach und Fassade

Elementlänge: 2500 mm

Dicke D mm	Höhe H mm
230	230
160	215
200	250
250	250



## Sohlbänke, Gurtprofile

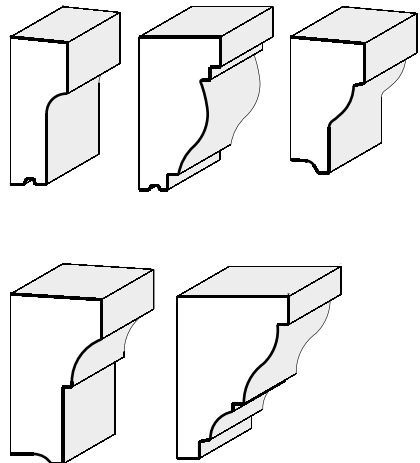

Ergänzung zu Fensterumrahmungen  
Optische Akzente in der Fassadenge-  
staltung

Elementlänge: 2500 mm

Dicke D mm	Höhe H mm
50	130
73	135
65	120
80	150
100	145





## Fassadenprofile Do-Pro

### Die Anforderung

Die Fassadengestaltung ist Ausdruck von Individualität und gibt dem jeweiligen Bauwerk sein eigenes Gesicht. Ob es sich um neue oder zu renovierende Gebäude handelt, um den privaten Wohn- oder Industriebau - man zeigt wieder Profil.

### Die Lösung

Fassadenprofile Do-Pro bieten die Möglichkeit, ästhetischen Ansprüchen und den traditionellen Werten kostengünstig und schnell und in bester Qualität gerecht zu werden.

### Ihr Nutzen

Fassadenprofile Do-Pro sind robust und vor allem mit Leichtigkeit versetzbar. Nutzen Sie die Möglichkeit, neue Ideen zu realisieren oder Altes liebevoll zu rekonstruieren.

### Ihre Vorteile

- ✓ Grosse Auswahl an Profilen
- ✓ Freie Gestaltungsmöglichkeiten in Form und Farbe
- ✓ Beste Qualität
- ✓ Leicht verarbeit- und versetzbar
- ✓ Werterhaltung des Objekts

### Das Produkt

Fassadenprofile Do-Pro bestehen aus EPS mit einer dauerelastischen Beschichtung. Sie lassen sich problemlos mit diversen Fassadenfarben auf Silikat-, Kunstharz-, bzw. Silikonbasis beschichten und können im Streich-, Roll- oder Spritzverfahren appliziert werden. Grundsätzlich müssen die vom Hersteller angegebenen Verarbeitungsrichtlinien eingehalten werden.

#### Anwendungen

- Rahmenprofile bei Fenster und Türen
- Fensterbankprofile
- Gurtelemente
- Gesimsprofile
- Schlusssteinprofile
- Bossensteinprofile
- Ornamente
- Zierelemente
- Sonderelemente

#### Zubehör

- Beschichtungsmasse BMA
- PU-Kleber DoPurCol

### Dosteba AG

CH-8184 Bachenbülach  
Telefon: +41 43 277 66 00

### Dosteba GmbH

D-72770 Reutlingen-Betzingen  
Telefon: +49 7121 30177 10

